

# Montage- und Klebeanleitung

für Reifen mit Gewebe.



exclusive  
**Automodelle**

Modellsport-Vertriebs GmbH  
Franz Gröschl  
Spanningerstr.2  
73650 Winterbach-Germany  
Phone: 07181/9677-0  
Telefax: 07181/9677-20

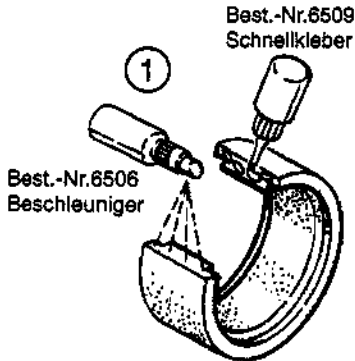

Reifeneinlage vor dem Zusammenkleben über die Felge legen und die Länge prüfen, ggf. kürzen. Reifeneinlage breit / schmal auf Stoß zusammenkleben. Eine Seite mit 6506 Beschleuniger besprühen. Auf die andere Seite Schnellkleber auftragen. Die beiden Enden der Reifeneinlage können auch anstatt des Schnellklebers mit Kontaktkleber zusammengeklebt werden. Beide Teile zusammendrücken.

**RC-Car-Shop  
hobbythek**  
Baackesweg 120, 47804 Krefeld  
Tel.: 02151 - 71 15 50  
Fax: 02151 - 71 07 66  
[www.rc-car-online.de](http://www.rc-car-online.de)

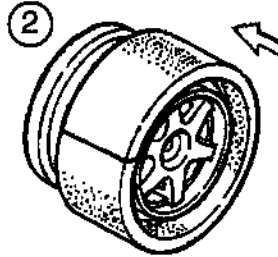

Reifeneinlage über die Felge ziehen und ausrichten.

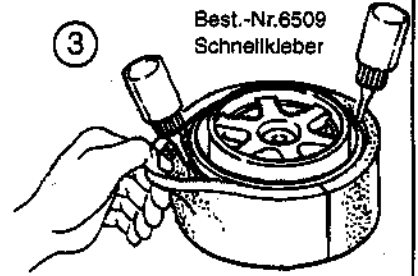

Reifeneinlage mit Schnellkleber vollflächig mit der Felge verkleben. Wichtig ist auch das Verkleben der Ränder, da diese sich sonst beim Aufziehen des Reifens lösen können.

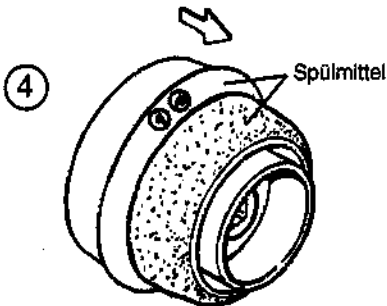

Reifen auf der gekennzeichneten Seite mit einem handelsüblichen Spülmittel bestreichen und über die Einlage, die fest mit der Felge verklebt ist, schieben. Spülmittelreste mit einem Tuch trockenwischen.



Reifen ausrichten und darauf achten, daß der Rand rundum exakt in der Nut sitzt, auf Rundlauf prüfen. Spalt zwischen Felge und Reifen mit Beschleuniger 6506 einstreichen.



Bei Reifen die an der zu klebenden Stelle auf der Felge vollflächig anliegen, muß der Reifen leicht angehoben werden, so daß der Schnellkleber zwischen Reifen und Felge einfließen kann.

Bei Reifen die an der zu klebenden Stelle nicht an der Felge anliegen, ist es empfehlenswert, den Reifen nur punktuweise mit der Felge zu verkleben. Reifen und Felge an der Klebestelle zusammendrücken.

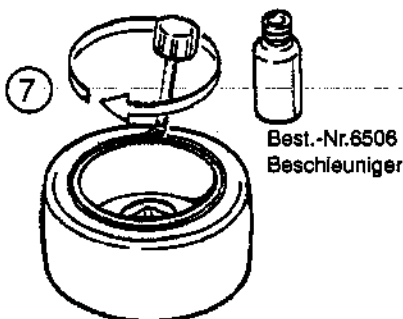

Rückseite wie in Abb.5 beschrieben.

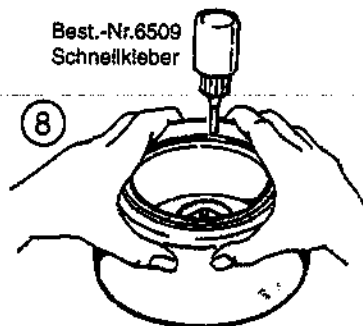

Rückseite wie in Abb.6 beschrieben.

# Assembling- and Glueing-Instruction

for Slick Tyres with fabric



Modellsport-Vertriebs GmbH  
 Franz Gröschl  
 Spanningerstr. 2  
 73650 Winterbach-Germany  
 Phone: 07181/9677-0  
 Fax: 07181/9677-20  
 e-mail: FG.Modellsport@t-online.de

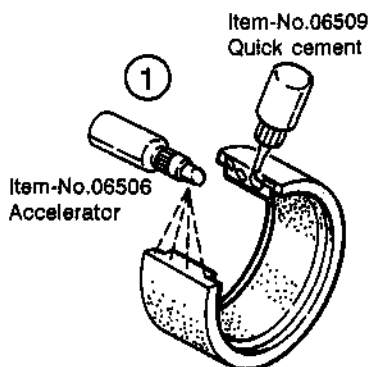

Before you glue the foam filler together, put it over the wheel and check its length, if necessary shorten it. Glue the foam filler wide/narrow together. Spread the No.06506 Activator Fluid on the one side and the Super Glue on the other side. Instead of Super Glue you can also use contact adhesive. Then press both sides together.

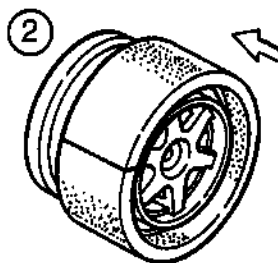

Mount the foam filler over the wheel and adjust.

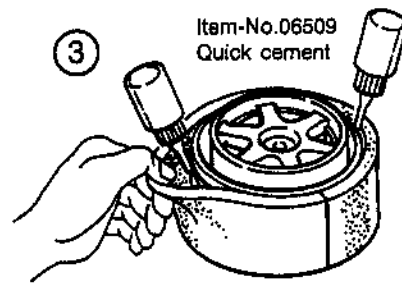

Glue the foam filler with the Super Glue extensive to the wheel. It is important that you glue the edges properly, otherwise it's possible that they loosen when you mount the tyres.

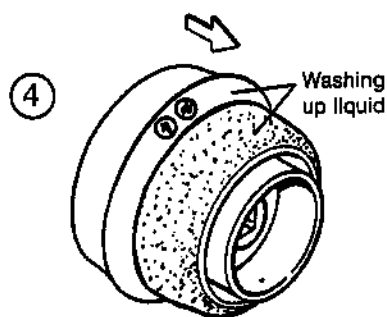

Apply washing up liquid on the marked side of the tyre and mount the foam filler which is glued tight to the wheel. Wipe the rests of the liquid away.

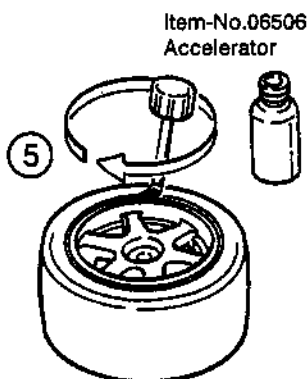

Adjust the tyres and make sure that the edge is exactly in the groove. Spread the Activator Fluid 06506 in the gap between wheel and tyre.

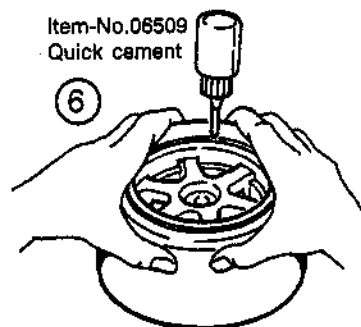

Lift the tyres, which sit close at the wheel on this place where you have to glue, so that the Super Glue flows between tyre and wheel. Tyres which don't sit close at the wheel on this place where you have to glue, we recommend to glue the tyre point by point with the wheel. Press tyre and wheel together at the place you have glued them.

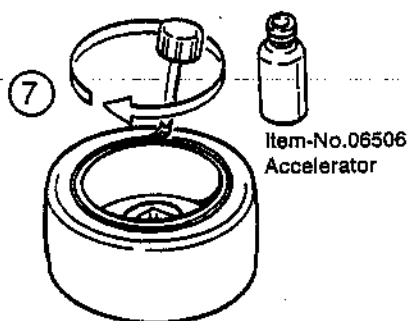

Same as 5), only on the rear side.

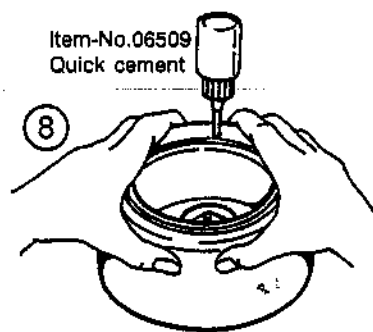

Same as 6), only on the rear side.